



โครงการก่อสร้างงานท่อระบายน้ำ คสล.
ถนน.วัดศรีประจันตคาม ๗๐๕ 4

เทศบาลตำบลประจันตคาม

สถานที่ : หมู่ที่ 2 ต.ประจันตคาม อ. ประจันตคาม จ.ปราจีนบุรี



สำนักงานเขตพื้นที่การศึกษามุกดาหาร

โครงการก่อสร้างทางท่อระบายน้ำ คลอง
ถนน 310 ตำบลบ้านดง อำเภอเมือง มุกดาหาร

แบบแปลนท่อระบายน้ำ
ขนาด ๖๐๐ มม. x ๖๐๐ มม. ระยะ ๕๐ เมตร
ก่อสร้างตามแบบที่แนบมา

ผู้ร่าง
นายวิชาญ วิชาญ
ผู้ควบคุมงานก่อสร้าง

ชื่อของ
นายวิชาญ วิชาญ
ผู้ควบคุมงานก่อสร้าง

อาชีพ
นายวิชาญ วิชาญ
ช่างเทคนิค

ตำแหน่ง
นายวิชาญ วิชาญ
ช่างเทคนิค

ชื่อของ
นายวิชาญ วิชาญ
ช่างเทคนิค

ชื่อของ
นายวิชาญ วิชาญ
ช่างเทคนิค

เลขที่
7567

วันที่
21

นายวิชาญ วิชาญ

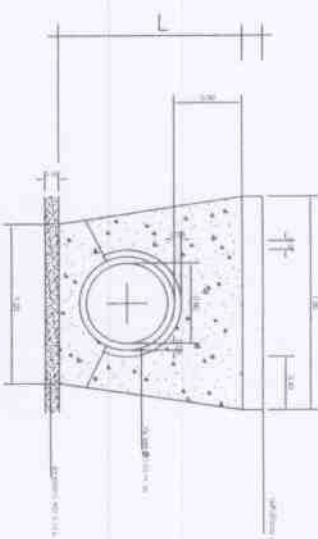

รูปตัดตามขวาง

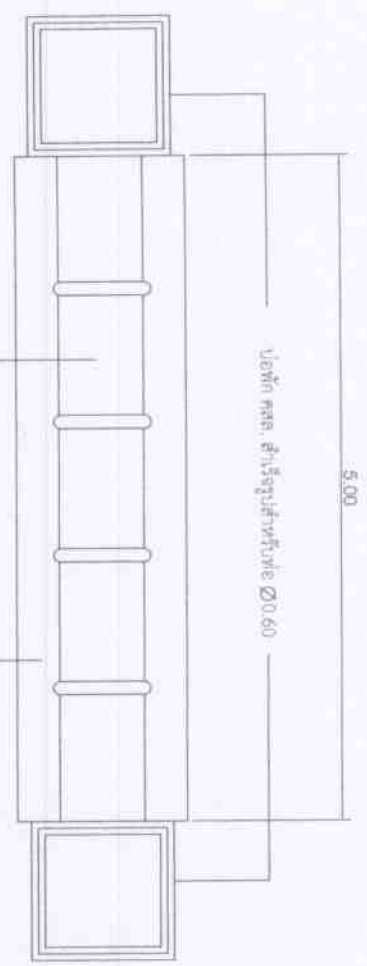

แปลน ท่อระบายน้ำ

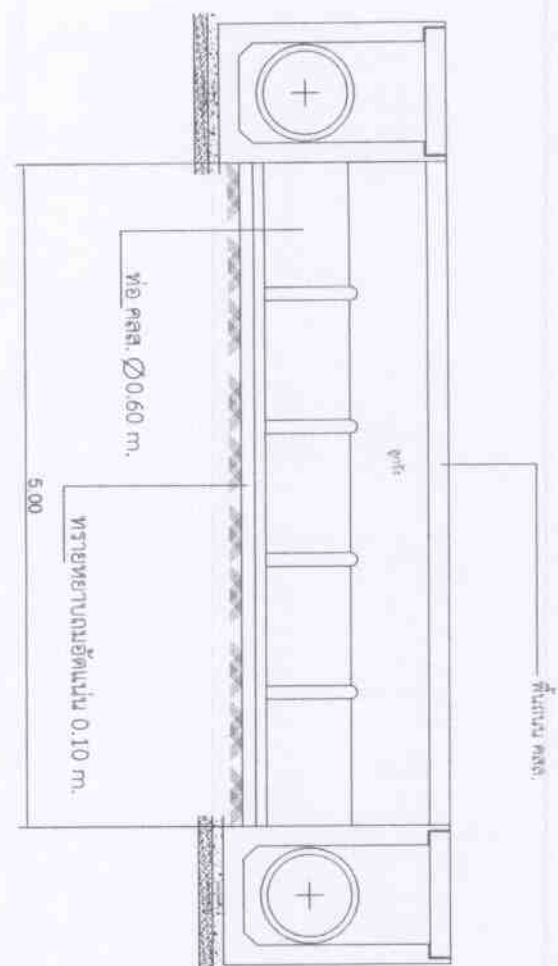

รูปตัดตามยาว



สำนักงานเขตเทศบาลเมืองสุพรรณบุรี

โครงการก่อสร้างทางท่อระบายน้ำ คลอง
ถนน 21/1 บริเวณพื้นที่ตำบล หนอง 4

เทศบาลเมืองสุพรรณบุรี
น.ประจักษ์ศิลปาคม อ.เมืองสุพรรณ จ.สุพรรณบุรี
กองช่างเทศบาลเมืองสุพรรณบุรี

ชำระ
นางสาวชัญฉฎา สัจใจ
ผู้ชำนาญช่างโยธา 21/1

รังรอง
นายสุวิทย์ ชาติตรา
ผู้ช่วยวิศวกรโยธา

น.ร.ร.
นายชวลิต รังทอง
นายช่างโยธาอาวุโส

เจ้าหน้า
นายประจักษ์ศิลปาคม วิศวกร
โยธาเทศบาลเมือง

เจ้าหน้า
นายสุวิทย์ ชาติตรา
นายช่างโยธาอาวุโส

ช่างเขียน
นายสุวิทย์ ชาติตรา
นายช่างโยธาอาวุโส

นายช่างเขียน
ร.ร.ร.
ร.ร.ร.

นายช่างเขียน
ร.ร.ร.

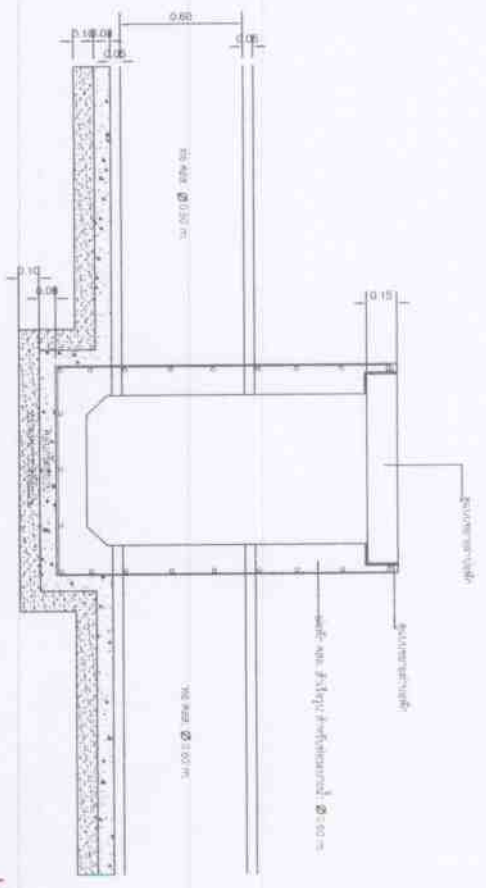

รูปตัด

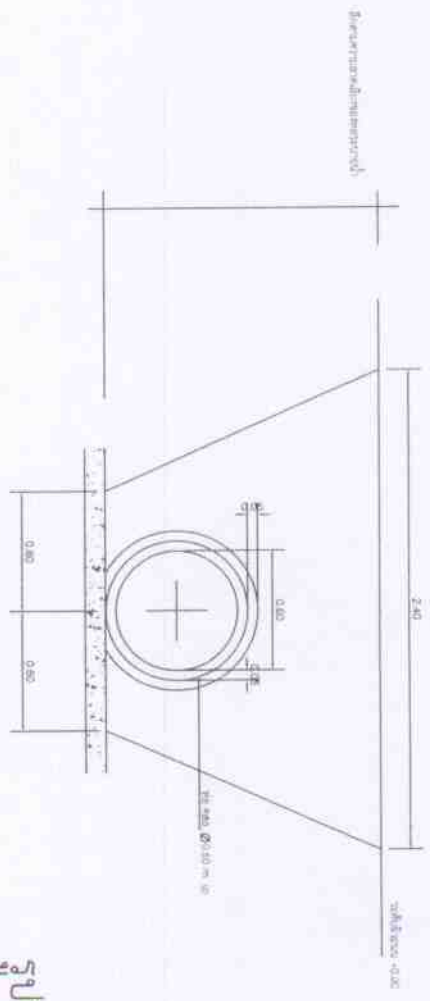

รูปตัด



สำนักวิชาวิศวกรรมศาสตร์ มหาวิทยาลัยราชภัฏสกลนคร

โครงการก่อสร้างวางท่อระบายน้ำ ๒๐๑๖
ถนน ๒๐๑๖ บริเวณโรงเรียน หมู่ ๔

ออกแบบโดย วิศวกร
นายประจักษ์ วัฒนศิริ
นายประจักษ์ วัฒนศิริ
นายประจักษ์ วัฒนศิริ

ตรวจสอบ
นายประจักษ์ วัฒนศิริ
นายประจักษ์ วัฒนศิริ

วิศวกร
นายประจักษ์ วัฒนศิริ
นายประจักษ์ วัฒนศิริ

ผู้ควบคุม
นายประจักษ์ วัฒนศิริ
นายประจักษ์ วัฒนศิริ

ผู้ควบคุม
นายประจักษ์ วัฒนศิริ
นายประจักษ์ วัฒนศิริ

ผู้ควบคุม
นายประจักษ์ วัฒนศิริ
นายประจักษ์ วัฒนศิริ

ผู้ควบคุม
นายประจักษ์ วัฒนศิริ
นายประจักษ์ วัฒนศิริ

ผู้ควบคุม
นายประจักษ์ วัฒนศิริ
นายประจักษ์ วัฒนศิริ

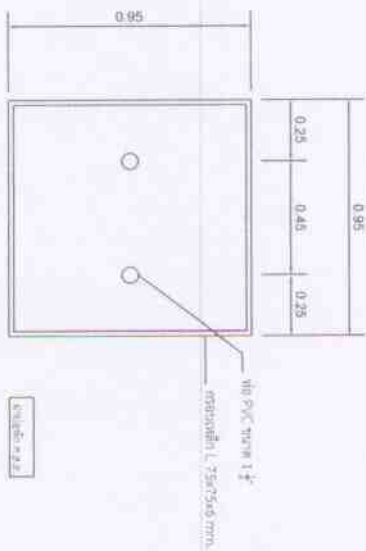
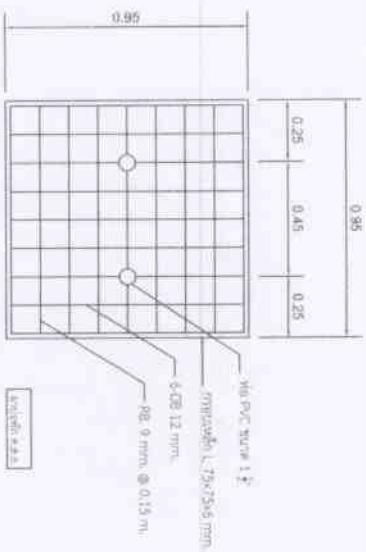

แบบขยายฝาท่อระบายน้ำขนาด \varnothing 0.60 ม.



สำนักงานคณะกรรมการการศึกษาขั้นพื้นฐาน

โครงการพัฒนาระบบนิเวศการเรียนรู้
ตามโรงเรียนคุณภาพ ดีเด่น ๕

แผนงานพัฒนาระบบนิเวศการเรียนรู้
ตามโรงเรียนคุณภาพ ดีเด่น ๕
ของจังหวัดบุรีรัมย์

โรงเรียนบ้านดอนจาน
ตำบลบ้านดอน อำเภอเมืองบุรีรัมย์

ผู้รับผิดชอบโครงการ
นายวิชาญ วิชาญ

ผู้รับผิดชอบโครงการ
นายวิชาญ วิชาญ

ผู้รับผิดชอบโครงการ
นายวิชาญ วิชาญ

ผู้รับผิดชอบโครงการ
นายวิชาญ วิชาญ

ผู้รับผิดชอบโครงการ
นายวิชาญ วิชาญ

ผู้รับผิดชอบโครงการ
นายวิชาญ วิชาญ

ผู้รับผิดชอบโครงการ
นายวิชาญ วิชาญ

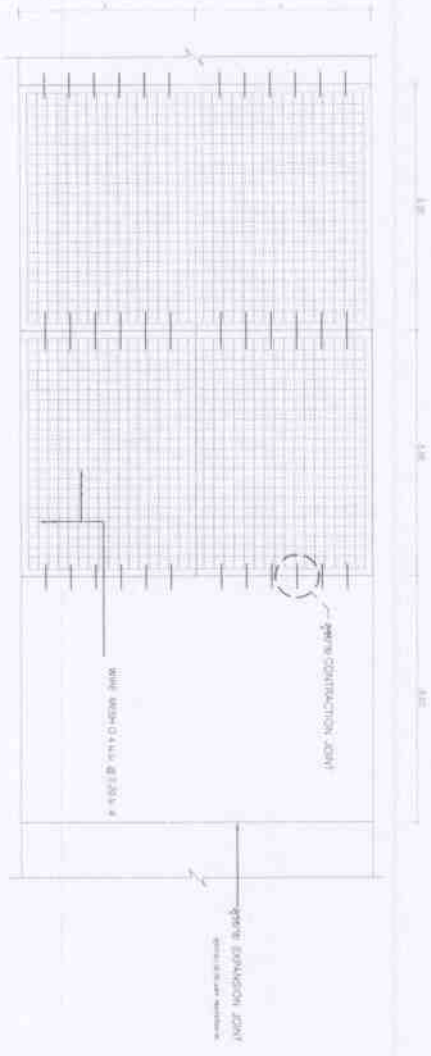
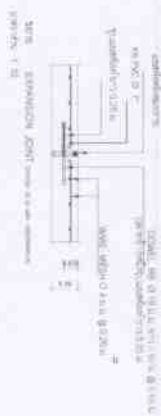
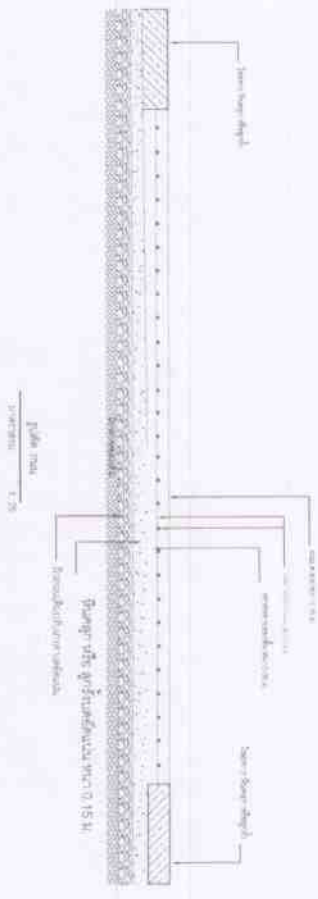

ผู้รับผิดชอบโครงการ
นายวิชาญ วิชาญ

ผู้รับผิดชอบโครงการ

ผู้รับผิดชอบโครงการ

