



โครงการก่อสร้างถนนคสล.สายบ้านครุแดง

รายการประกอบแบบ

1. ผู้รับจ้างจะต้องทำการตรวจสอบแบบรายการต่าง ๆ ในพื้นที่ถูกต้อง พร้อมทั้งวางแผนปฏิบัติงานในพื้นที่ให้เหมาะสมถูกต้องตามข้อกำหนดก่อสร้างที่ตกลงกันไว้ก่อนการ โดยผู้รับจ้างจะต้องส่งแผนปฏิบัติงานให้ผู้ว่าจ้างพิจารณาให้ความเห็นชอบก่อนดำเนินการ

2. วัสดุที่นำมาใช้ในบางก่อสร้าง ก่อผนังมาใช้จะต้องได้รับอนุมัติจากผู้ควบคุมงานเสียก่อน วัสดุใดหากมีการกำหนดมาตรฐานไว้ไม่สามารถใช้งานได้ผู้ควบคุมงานสามารถ (ยกเลิก) ผู้รับจ้างจะต้องรับผิดชอบความเสียหายที่ผู้ว่าจ้างพิจารณาให้ความเห็นชอบก่อนดำเนินการ

3. ผู้รับจ้างจะต้องทำการก่อสร้างตามวงเงินที่มีระบุไว้โดยไม่ให้เกินวงเงินที่กำหนดของ มอก. สำหรับวัสดุนี้มา หากกำหนดค่าวัสดุที่นำมาใช้ในการก่อสร้างไม่ถูกต้องตามมาตรฐานที่กำหนด มอก.

4. รถขนส่งวัสดุรวมทั้งเครื่องกลและเครื่องมือที่ใช้ในการก่อสร้างต้องปฏิบัติตามกฎหมาย

5. ผู้ควบคุมงาน หมายถึง ผู้ควบคุมงานหรือผู้แทนของเทศบาลตำบลประจักษ์ศิลปาคม

6. มาตรฐานการก่อสร้างที่ใช้ในการก่อสร้างมาตรฐานงานก่อสร้าง กรมทางหลวงชนบท (มทช.) ฉบับปัจจุบัน

7. ที่จุดเริ่มต้นและจุดสิ้นสุดโครงการ รวมทั้งทางแยก ให้ปรับระดับถนนในท้องถิ่นกับถนนเดิม โดยไม่ทำให้เกิดอุปสรรคต่อการจราจร และไม่ให้เกิดอันตรายต่อผู้ใช้รถใช้ถนน

8. วัสดุจราจรหรือวัสดุ ให้ใช้เครื่องหมายจราจรที่ผลิตโดยกรมการขนส่งทางบก หรือ มอก. 280 กก./ ตร.สม. 04ก. 28 วัน

9. วัสดุอื่น ๆ ไม่ควร ยกเว้นที่ระบุเป็นอย่างอื่น

10. มาตรฐานความปลอดภัยและสุขภาพในการทำงาน เช่น ไฟฟ้า, ประปา, ท่อระบายน้ำ เป็นต้น ที่อยู่ในบริเวณที่ก่อสร้างและอุปสรรคต่อการก่อสร้าง

ผู้รับจ้างจะต้องดำเนินการติดต่อหน่วยงานที่เกี่ยวข้องเพื่อขออนุญาตขุดวางท่อระบายน้ำไปให้ทัน ค่าใช้จ่ายต่าง ๆ ให้เป็นผู้รับจ้าง

11. ท่อ คสล. ให้ใช้เส้นผ่าศูนย์กลางตามที่ผลิต โดยไม่มีการลดขนาด

12. ให้ติดตั้งลิ้นแฉกหรือ ช่องล่องสิ่งขโมยภายในท่อที่ลงช่องต่าง เพื่อให้สามารถระบายน้ำด้านหน้าท่อได้

13. จำนวนท่อ และตำแหน่งวางท่อตามระบบระบายน้ำในคสล.แล้ว อาจเปลี่ยนแปลงได้ตามความเหมาะสม โดยให้อยู่ในขอบเขตของพื้นที่ก่อสร้าง

14. ตำแหน่งวางท่อระบายน้ำ อาจปรับแสงให้เหมาะสมกับสภาพพื้นที่ได้ โดยให้อยู่ในขอบเขตของพื้นที่ก่อสร้าง

15. การเปลี่ยนแปลง ท่อ 13, 14 จะต้องไม่ทำให้ปริมาณของน้ำที่ส่งมอบแก่สายการระบายน้ำที่กำหนดไว้ในแบบก่อสร้าง

16. รายการใดที่ไม่ได้กำหนดไว้ในแบบหรือกำหนดไว้ในได้ลงหรือแสดงไว้แล้วแต่ยังไม่สมบูรณ์ หรือมีปัญหาในการก่อสร้างหรือ

ไม่เป็นไปตามหลักวิชาช่างที่ให้อำนาจการลงนามและดำเนินการตามสัญญาฉบับนี้ของกรมการช่าง

17. ผู้รับจ้างจะต้องมีการแจ้งงานให้ผู้เกี่ยวข้องทราบ อย่างน้อย 7 วันก่อนการดำเนินการที่งานก่อสร้าง ไม่เว้นกรณีขุดวาง

จะมีสาเหตุมาจากสภาพแวดล้อมงานที่กระทำหรือสาเหตุจากการจัดการงานก่อสร้างที่ไม่เหมาะสม ทั้งนี้เพื่อความปลอดภัยของชีวิตและทรัพย์สินซึ่งทั้งหมดที่เกี่ยวข้อง

มาจากการเกี่ยวข้องกันอุบัติเหตุ เหตุนี้ ผู้รับจ้างจะต้องปฏิบัติตามมาตรฐานความปลอดภัยในการก่อสร้างซึ่งกำหนดไว้ในกฎกระทรวงคมนาคม

18. ผู้รับจ้างจะต้องติดตั้งป้ายเตือน เครื่องหมายจราจรหรือสัญญาณไฟ ในระหว่างก่อสร้าง



สำนักงานเทศบาลตำบลประจักษ์ศิลปาคม

โครงการก่อสร้างถนนคสล. สายบ้านขุมแดง

เทศบาลตำบลประจักษ์ศิลปาคม
ต.ประจักษ์ศิลปาคม อ.ประจักษ์ศิลปาคม จ.สกลนคร
กองช่างเทศบาลตำบลประจักษ์ศิลปาคม

สำรวจ
นายสุจิตต์ แกงศรี
ผู้ควบคุมงานช่างโยธา

เขียนแบบ
นายสุจิตต์ แกงศรี
ผู้ควบคุมงานช่างโยธา

ตรวจสอบ
นายสุจิตต์ แกงศรี
นายกเทศมนตรี

เห็นชอบ
นายสุจิตต์ แกงศรี
นายกเทศมนตรี

นายกเทศมนตรี

นายสุจิตต์ แกงศรี

นายสุจิตต์ แกงศรี

นายสุจิตต์ แกงศรี
72565
วันเดือนปี
นายสุจิตต์ แกงศรี
จำนวนแผ่น

จุดสิ้นสุดโครงการ
STA : 0+083

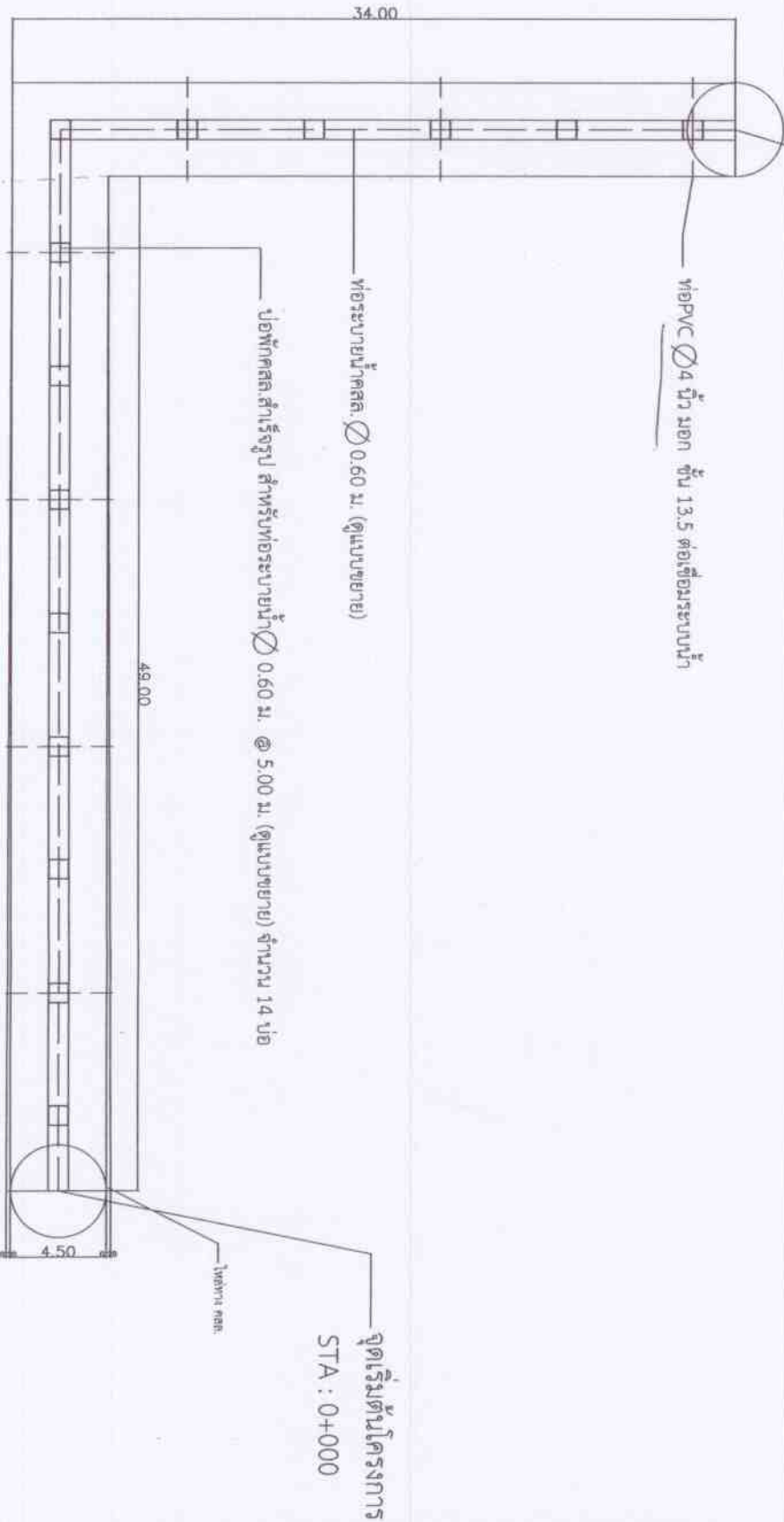

สำนักงานทรัพยากรธรรมชาติและสิ่งแวดล้อม

โครงการก่อสร้างระบบผลิตสายน้ำบาดาล

เทศบาลตำบลประจักษ์ศิลปาคม
ต.ประจักษ์ศิลปาคม อ.เมืองชั้นศิลปาคม จ.บุรีรัมย์บุรี
ก่อสร้างเทศบาลตำบลประจักษ์ศิลปาคม

สำรวจ
นายคุณอุษา นพทศ
ผู้ควบคุมช่างสำรวจ

เขียนแบบ
นายคุณอุษา นพทศ
ผู้ควบคุมช่างเขียนแบบ

ตรวจ
นายชวลิต ชัยฤทธิ
นายช่างโยธาอาวุโส

แก้ไขแบบ
นายประจักษ์ศิลปาคม
นายช่างโยธา

แก้ไขแบบ
นายประจักษ์ศิลปาคม
นายช่างโยธา

แก้ไขแบบ
นายประจักษ์ศิลปาคม
นายช่างโยธา

วันที่
2565

หน้า
หน้า

หน้า
หน้า

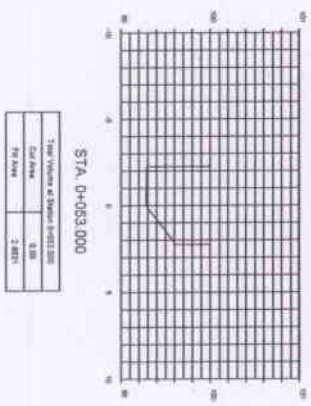
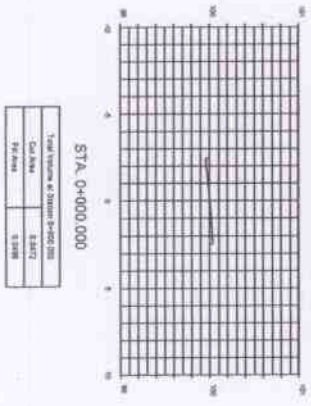
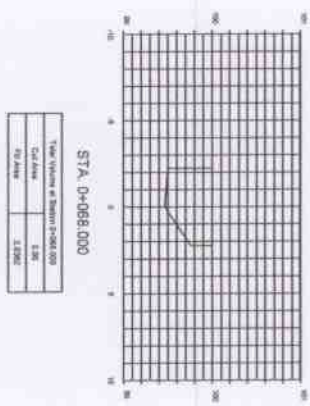
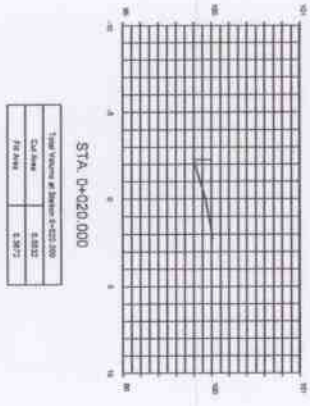
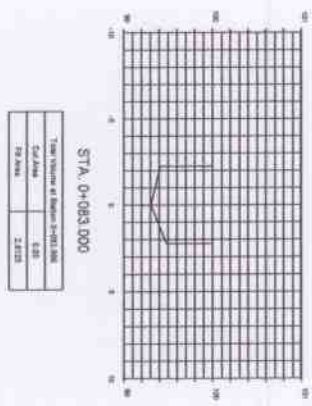
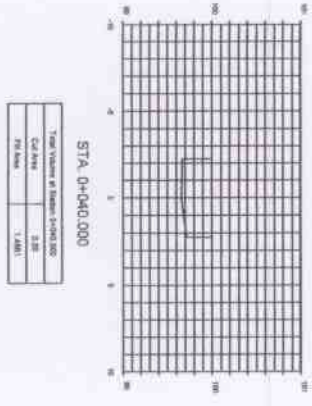
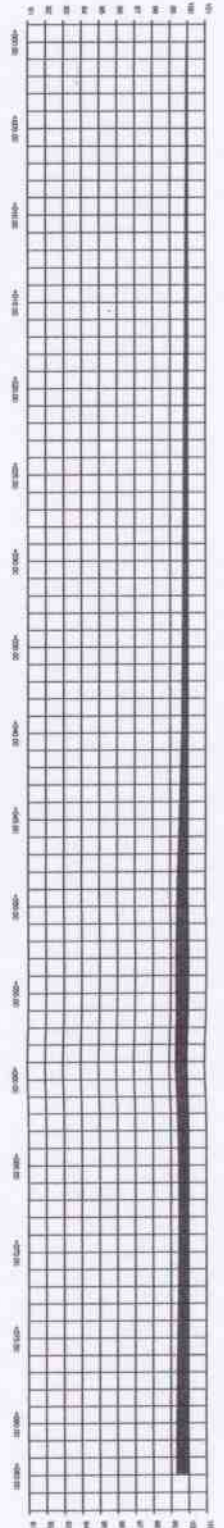

สำนักงานพัฒนาการขนส่งทางบก

โครงการก่อสร้างถนนพิเศษสายบ้านคูเมือง

เทศบาลตำบลประจักษ์ศิลปาคม
 องค์การบริหารส่วนตำบลบ้านคูเมือง
 กองช่างเทศบาลตำบลประจักษ์ศิลปาคม

สำรวจ
 นายอุษณา พงษ์ศรี
 ผู้ควบคุมช่างโยธา

เขียนแบบ
 นายอุษณา พงษ์ศรี
 ผู้ควบคุมช่างโยธา

ตรวจ
 นายธช ช่างก่อสร้าง
 นายช่างโยธาอาวุโส

เห็นชอบ
 นายประภพภรณ์ รักษาพล
 ปลัดจังหวัดบึงกาฬ

เห็นชอบ
 นายอุษณา พงษ์ศรี
 รองนายกเทศมนตรี

อนุมัติ
 นายอุษณา พงษ์ศรี
 นายกเทศมนตรี

เห็นชอบ
 2565
 วันเดือนปี

นายอรรถเมธมณี

* ปริมาณดินลูกรังถม 102.94 ลบ.ม.



สำนักงานสถาปัตย์สถาปัตย์ระดับชั้นต้น

โครงการก่อสร้างถนนคอนกรีตสายบ้านศรีบุญเรือง

เทศบาลตำบลบึงระจันต์ตาม
 ต.บึงระจันต์ตาม อ.บึงระจันต์ตาม จ.ปราจีนบุรี
 ก่อสร้างถนนคอนกรีตสายบ้านศรีบุญเรือง

สำรวจ

นายสุพจน์ งามศรี
 ผู้ควบคุมงานก่อสร้าง

เขียนแบบ

นายสุพจน์ งามศรี
 ผู้ควบคุมงานก่อสร้าง

ตรวจ
 นายชุต ธีระกุล
 นายช่างสำรวจ

เห็นชอบ
 นายประจักษ์กรรณ์ ธีระชาติ
 นายกเทศมนตรี

เห็นชอบ
 นายสุพจน์ ธีระกุล
 รองนายกเทศมนตรี

อนุมัติ
 นายสุพจน์ ธีระกุล
 นายกเทศมนตรี

วันที่
 25/6/55

หน้า
 1/2565

หน้า
 1/2565

หน้า
 1/2565

หน้า
 1/2565

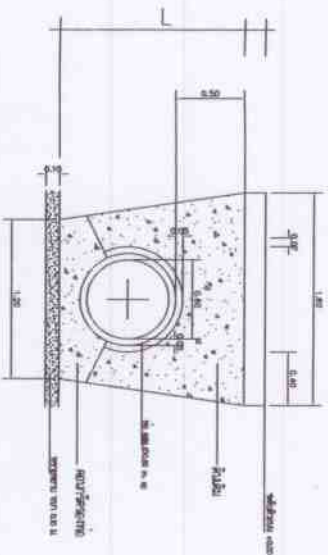

รูปตัดตามขวาง

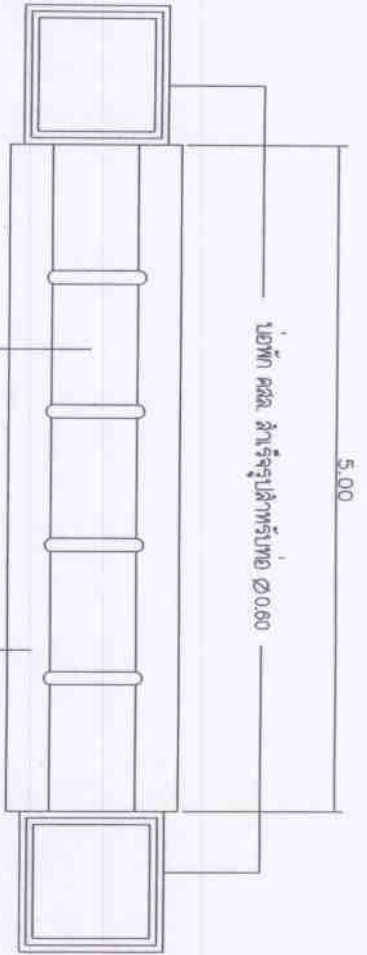

รูปตัดตามยาว

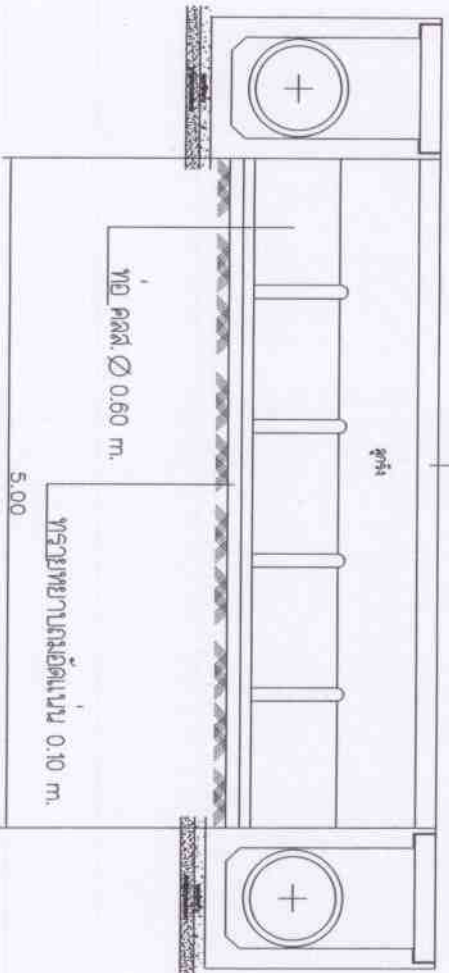

รูปตัดตามแนว



สำนักงานเทศบาลตำบลประจักษ์ศิลปาคม

โครงการก่อสร้างถนนคอนกรีต สายบ้านศรีชุมแสง

เทศบาลตำบลประจักษ์ศิลปาคม
 อ.ประจักษ์ศิลปาคม อ.ประจักษ์ศิลปาคม จ.บุรีรัมย์บุรีรัมย์
 กองช่างเทศบาลตำบลประจักษ์ศิลปาคม

สำรวจ
 นายทองสุข แพงศรี
 ผู้ชำนาญทางด้านโยธา

เขียนแบบ
 นายทองสุข แพงศรี
 ผู้ชำนาญทางด้านโยธา

ตรวจสอบ
 นายทอง สุขแพงศรี
 นายช่างโยธาทันที

เห็นชอบ
 นายประจักษ์ศิลปาคม
 นายกเทศมนตรี

เห็นชอบ
 นายทองสุข แพงศรี
 รองนายกเทศมนตรี

อนุมัติ
 นายทองสุข แพงศรี
 นายกเทศมนตรี

แต่ที่แนบ
 /2565
 31/10/65

หมายเลขแผน
 จำนวนแผน

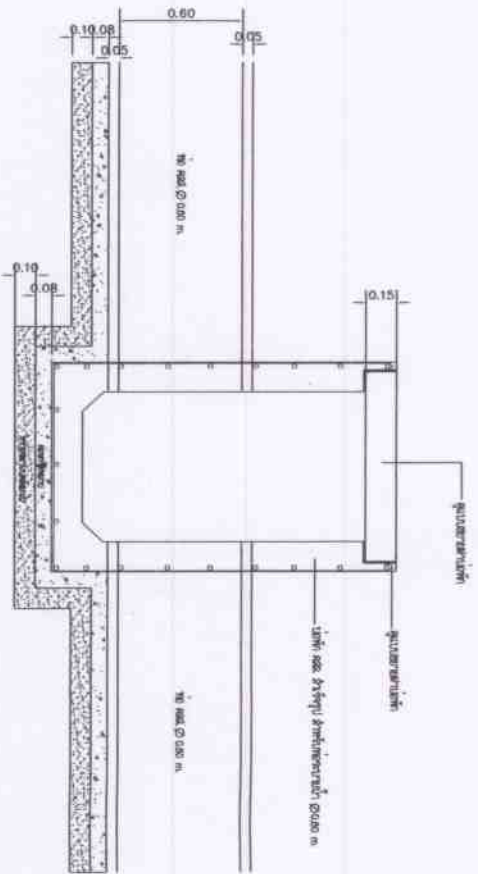

รูปตัด

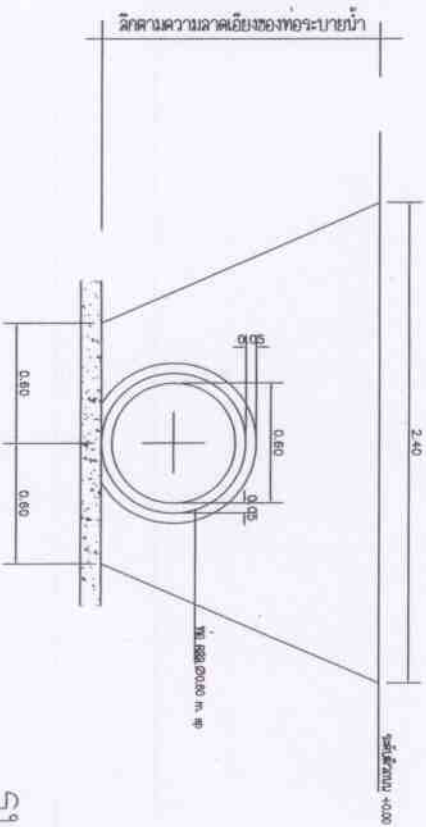

รูปตัด

หมายเลขแผน	จำนวนแผน
------------	----------

